

시험 성적



(주)씨티케이

경기도 용인시 처인구 예죽로 113 (호동)
Tel: +82-31-339-9970
Fax: +82-31-624-9501

성적서 번호:
CTK-2021-02490
페이지 (1) / (총 17)

1. 신청자

상호명 : 주식회사 인더스비전
주소 : 경기도 부천시 송내대로 388,203동704호
(약대동, 부천테크노파크2단지)
의뢰일자 : 2021-06-17

2. 제조자

상호명 : 주식회사 인더스비전

3. 시험성적서의 용도 :

품질평가용

4. 시험대상품목 / 시료명 :

방폭 고정 카메라 시스템 / IVEX-FZ-34

5. 시험기간 :

2021-06-18 부터 2021-07-05 까지

6. 시험방법 :

KS C IEC 60529:2013



7. 시험환경 :

Temperature: (25.0 ± 10.0) °C, Humidity: (50 ± 25) %R.H.,
Air Pressure: (96.0 ± 10.0) kPa.

8. 시험결과 :

시험결과참조

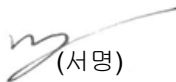
본 성적서에 나타난 결과는 시험의뢰인에 의해 제공된 시료(들)에만 참조하십시오.
본 성적서는 (주)씨티케이의 서면동의 없이 무단전제 및 복사를 할 수 없습니다.

확 인	실무자	기술책임자
	성명: 문 민 기  (서명)	성명: 최 원 현  (서명)

2021-07-06

(주) 씨 티 케 이 (인)

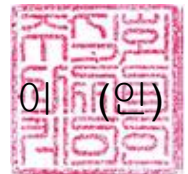

 <p>CTK Co., Ltd. <small>The Prime Leader of Global Regulatory Certification</small></p>	<p>(주)씨티케이 경기도 용인시 처인구 예직로 113 (호동) Tel: +82-31-339-9970 Fax: +82-31-624-9501</p>	<p>성적서 번호: CTK-2021-02490 페이지 (2) / (총 17)</p>	
--	--	---	--

시험 장소

기관명	주식회사 씨티케이
주소	경기도 용인시 처인구 예직로 113

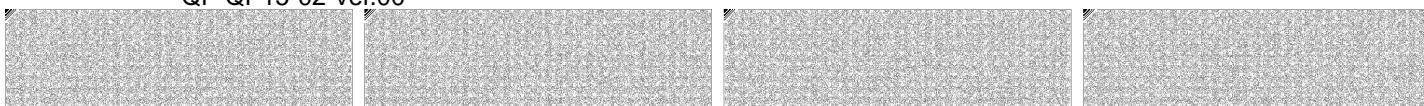

 CTK Co., Ltd. <small>The Prime Leader of Global Regulatory Certification</small>	(주)씨티케이 경기도 용인시 처인구 예적로 113 (호동) Tel: +82-31-339-9970 Fax: +82-31-624-9501	성적서 번호: CTK-2021-02490 페이지 (3) / (총 17)
---	--	--

1. 외곽의 밀폐 보호 시험 (IP code)

1.1 적용 규격: KS C IEC 60529:2013

1.2 IP 코드에 대한 보호 계급

코드문자 (International protection)

제 1 특성 숫자 (0에서 6까지의 숫자 또는 문자 X)

제 2 특성 숫자 (0에서 8까지의 숫자 또는 문자 X)

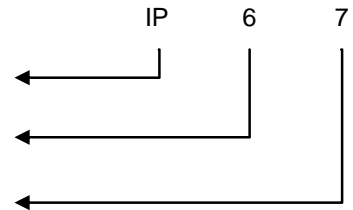

1.2.1 위험한 부분으로의 접근에 대한 보호

제1특성 숫자	보호계급	적용여부
0	무보호	<input type="checkbox"/>
1	지름 50 mm의 접근도 검사용 프로브로 시험했을 때, 강구의 전체 지름 부분이 침입하지 않고, 또한 강구와 위험 부분 사이에 적정 공간거리가 확보되어 있을 것. 누름 압력: 50 N ± 10 %	<input type="checkbox"/>
2	지름 12 mm, 길이 80 mm 관절볼이 시험지의 앞끝 80 mm까지의 부분 침입은 허용되지만, 앞끝과 위험 부분 사이에 적정 공간 거리가 확보되어 있을 것. 누름 압력: 30 N ± 10 %	<input type="checkbox"/>
3	지름 2.5 mm 접근도 검사용 프로브가 침입하지 않고 또한 적정 공간 거리가 확보되어 있을 것. 누름 압력: 3 N ± 10 %	<input type="checkbox"/>
4	지름 1.0 mm 접근도 검사용 프로브가 침입하지 않고 또한 적정 공간 거리가 확보되어 있을 것. 누름 압력: 1 N ± 10 %	<input type="checkbox"/>
5	지름 1.0 mm 접근도 검사용 프로브가 침입하지 않고 또한 적정 공간 거리가 확보되어 있을 것. 누름 압력: 1 N ± 10 %	<input type="checkbox"/>



 CTK Co., Ltd. <small>The Prime Leader of Global Regulatory Certification</small>	(주)씨티케이 경기도 용인시 처인구 예적로 113 (호동) Tel: +82-31-339-9970 Fax: +82-31-624-9501	성적서 번호:	
		CTK-2021-02490	
		페이지 (4) / (총 17)	

제1특성 숫자	보호계급	적용여부
6	<p>지름 1.0 mm 접근도 검사용 프로브가 침입하지 않고 또한 적정 공간 거리가 확보되어 있을 것.</p> <p>누름 압력: 1 N ± 10 %</p>	<input checked="" type="checkbox"/>
<p>주 제1특성숫자 3, 4, 5 및 6인 경우, 적정 공간거리가 확보되어 있으면 위험한 부분의 접근에 대해 보호되어 있는 것으로 취급한다.</p> <p>기준표2의 규정과의 정합을 꾀하기 위해 “침입하지 않을 것 (shall not penetrate)”이라는 정의를 기준 표1에 넣었다.</p> <p>제1특성숫자 1 및 2의 “전체가 침입하지 않고”란, 강구의 지름이 그 개구부를 통하여 빠져서는 안 된다는 뜻이다.</p>		

1.2.2 외래고형물에 대한 보호

제1특성 숫자	보호계급	적용여부
0	무보호	<input type="checkbox"/>
1	<p>지름 50 mm의 구 모양 고형물 검사용 프로브의 전체가 침입⁽¹⁾하지 않고, 또한 강구와 위험 부분 사이에 적정 공간거리가 확보되어 있을 것.</p> <p>누름 압력: 50 N ± 10 %</p>	<input type="checkbox"/>
2	<p>지름 12.5 mm 의 구 모양 고형물 검사용 프로브의 전체가 침입⁽¹⁾하지 않을 것.</p> <p>누름 압력: 30 N ± 10 %</p>	<input type="checkbox"/>
3	<p>지름 2.5 mm의 고형물 검사용 프로브의 전체가 침입⁽¹⁾하지 않고 또한 적정 공간 거리가 확보되어 있을 것.</p> <p>누름 압력: 3 N ± 10 %</p>	<input type="checkbox"/>
4	<p>지름 1.0 mm 의 고형물 검사용 프로브의 전체가 침입⁽¹⁾하지 않고 또한 적정 공간 거리가 확보되어 있을 것.</p> <p>누름 압력: 1 N ± 10 %</p>	<input type="checkbox"/>
5	<p>먼지의 침입을 완전히 방지하는 것은 불가능하지만 기구의 정해진 동작 및 안전성을 저해하는 양의 침입이 없을 것.</p> <p>먼지시험장치에서 시험품 내부를 감압 또는 무감압 상태로 시험한다.</p> <p>(텔크분은 정해진 $\Phi 50 \mu\text{m}$ 철사를 공칭 간격 $75 \mu\text{m}$ 에서 직각으로 서로 배치한 사각형 망눈의 체를 통과하는 것일 것, 사용하는 텔크분량은 2 kg/m^3 으로 한다.)</p>	—

 <p>CTK Co., Ltd. <small>The Prime Leader of Global Regulatory Certification</small></p>	<p>(주)씨티케이 경기도 용인시 처인구 예적로 113 (호동) Tel: +82-31-339-9970 Fax: +82-31-624-9501</p>	<p>성적서 번호: CTK-2021-02490 페이지 (5) / (총 17)</p>	
--	--	---	--

제1특성 숫자	보호계급	적용여부
	<p>카테고리 1: 내부 기구의 보통 사용 사이클에 따라 열 사이클 효과 등으로 외곽 안이 외기에 대해 부압이 되는 것</p> <p>피시험품(외곽)을 시험실 내에 설치하고 피시험품 내의 압력을 진공 펌프로 대기압 이하로 한다. 흡입구와의 접속은 시험 전용에 설치된 구멍을 사용 할 것.</p> <p>각 개별 규격에서 규정이 없는 경우 이 구멍은 가장 영향을 받기 시운 부분 근처에 설치한다</p> <p>전용 구멍을 설치하는 것이 실제적이지 못한 경우 흡입구는 전선 도입구로 할 것.</p> <p>또한 그 밖의 전선 인입구나 드레인 구멍 등 개구부가 있는 경우 이들의 개구부에 대해서는 보통의 사용 상태와 같은 상태로 할 것.</p> <p>이 시험의 목적은 감압으로 매시 60 용적의 흡입율을 넘지 않고 피시험품 (외곽)의 내부에 피시험품 내용적 80배의 공기를 흡입시키는 것이다</p> <p>장치의 마노미터에서 2 kPa (20 mbar) 을 넘어 감압하여서는 안 된다. 매시 40~60 용적인 흡인율이 얻어지는 경우에는 시험 기간은 2 시간으로 한다</p> <p>최대 2 kPa (20 mbar)의 감압 하에서는 흡인율이 매시 40 용적에 차지 않을 경우 시험은 80 용적을 흡인하여 끝내든지 또는 8 시간 경과할 때까지 계속한다</p> <p>제품 내용적: cm³ → L</p> <p>목표흡입용적 (제품 내용적 80배): L</p> <p>흡입용적 (최대 제품 내용적 60배 /시간): LPH → LPM</p> <p>실제흡입용적: L</p> <p>흡입압력 (최대 2 kPa): kPa</p> <p>시험시간 (최대 8시간): 시간</p>	<input type="checkbox"/>
	<p>카테고리 2: 외기에 대해 기압차가 없도록 할 수 있는 것</p> <p>피시험품 (외곽)을 통상 사용 상태와 마찬가지로 시험실 내에 철시한다. 다만 진공 펌프는 접속하지 않는다. 통상의 사용에서 개구 상태가 되어 있는 드레인 구멍 등은 시험 중에도 그대로인 상태로 한다. 시험은 8 시간 경과할 때까지 계속한다.</p>	<input type="checkbox"/>



 CTK Co., Ltd. <small>The First Leader of Global Regulatory Certification</small>	(주)씨티케이 경기도 용인시 처인구 예적로 113 (호동) Tel: +82-31-339-9970 Fax: +82-31-624-9501	성적서 번호: CTK-2021-02490 페이지 (6) / (총 17)
---	--	--

제1특성 숫자	보호계급	적용여부
6	먼지의 침입이 없을 것. 외곽은 대기압 이하로 감압하는 일이 있으나 없으나 “카테고리1”로 보고, 피시험품 내부를 부압상태로 8시간 시험한다. (탈크분은 정해진 $\Phi 50 \mu\text{m}$ 철사를 공칭 간격 $75 \mu\text{m}$ 에서 직각으로 서로 배치한 사각형 망논의 체를 통과하는 것일 것, 사용하는 탈크분량은 2 kg/m^3 으로 한다.) 제품 내용적 : 13 282.2 cm³ → 13.282 L 목표흡입용적 (제품 내용적 80배) : 1 062.576 L 흡입용적 (최대 제품 내용적 60배 /시간) : 796.932 LPH → 13.282 LPM 실제흡입용적 : 13.277 L 흡입압력 (최대 2 kPa) : 2 kPa 시험시간 (최대 8시간) : 8시간	<input checked="" type="checkbox"/>
주 ⁽¹⁾ 외곽 개구부를 고품질 검사용 프로브의 전체 지름 부분이 통과하여서는 안 된다. 제1특성숫자 1 및 2의 “전체가 침입하지 않고”란, 강구의 지름이 그 개구부를 통하여 빠져서는 안 된다는 뜻이다.		

1.2.3 물에 대한 보호

제2특성 숫자	보호 계급	적용여부
0	무보호	<input type="checkbox"/>
1	수직으로 떨어지는 물이 해로운 영향을 주지 않을 것 물방울 시험장치 기준 그림3의 시험장치에 외곽은 회전대 위에 설치한다. 유량: 1 mm/min 회전대 회전 속도: 1 회/min 편심 [회전대의 중심축과 피시험품 (외곽)의 중심축 거리]: 약 100 mm 시험 시간: 10분	<input type="checkbox"/>

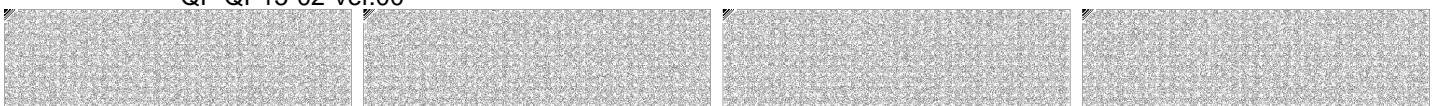

 CTK Co., Ltd. <small>The Prime Leader of Global Regulatory Certification</small>	(주)씨티케이 경기도 용인시 처인구 예적로 113 (호동) Tel: +82-31-339-9970 Fax: +82-31-624-9501	성적서 번호: CTK-2021-02490 페이지 (7) / (총 17)	
---	--	--	--

제2특성 숫자	보호 계급	적용여부
2	<p>외곽이 수직에 대해 양쪽 15도 이내로 기울었을 때 수직으로 떨어지는 물이 해로운 영향을 주지 않을 것</p> <p>물방울 시험장치 기준 그림3의 시험장치에 외곽을 15도 기울여 고정하고 4 위치로 한다.</p> <p>강수량: 3 mm/min</p> <p>시험 시간: 각 위치별 2.5분</p>	<input type="checkbox"/>
3	<p>수직선에서 양쪽에 60도까지의 각도에서 분류한 물이 해로운 영향을 주지 않을 것</p> <p><input type="checkbox"/> 오실레이팅 장치 (oscillating tube) 기준 그림 4 수직방향에 대해 ±60도, 최장거리 200 mm의 위치에서 살수 유량: 각 살수 구멍당 0.07 l/min 시험 시간: 10분</p> <p><input type="checkbox"/> 살수노즐 기준 그림 5 수직 방향에 대해 ±60도 위치에서 살수 유량: 10 ± 0.5 l/min 시험 시간: 1 min/m² 최저 5분: 분</p>	<input type="checkbox"/>
4	<p>기기에 대한 모든 방향에서의 비말로도 해로운 영향을 주지 않을 것</p> <p>특성숫자 3과 같은 장치에 수직방향에 대해 ±180도 위치에서 살수</p> <p><input type="checkbox"/> 오실레이팅 장치 (oscillating tube) 기준 그림 4 수직방향에 대해 ±180도, 최장거리 200 mm의 위치에서 살수 유량: 각 살수 구멍당 0.07 l/min 시험 시간: 10분</p> <p><input type="checkbox"/> 살수노즐 기준 그림 5 수직 방향에 대해 ±180도 위치에서 살수 유량: 10 ± 0.5 l/min 시험 시간: 1 min/m² 최저 5분: 분</p>	<input type="checkbox"/>
5	<p>기기에 대한 모든 방향에서 노즐에 의한 분류수로도 해로운 영향을 주지 않을 것</p> <p>분류 노즐 기준 그림 6의 지름 6.3 mm 인 노즐 시험장치</p> <p>유량: 12.5 l/min ± 5 %:</p> <p>거리: 2.5 m 에서 3 m 사이: m</p> <p>시험 시간: 1 min/m² 최저 3분: 분</p>	<input type="checkbox"/>

 CTK Co., Ltd. <small>The Prime Leader of Global Regulatory Certification</small>	(주)씨티케이 경기도 용인시 처인구 예적로 113 (호동) Tel: +82-31-339-9970 Fax: +82-31-624-9501	성적서 번호: CTK-2021-02490	
		페이지 (8) / (총 17)	

제2특성 숫자	보호 계급	적용여부
6	모든 방향에서 강력한 제트 분류의 물이 해로운 영향을 주지 않을 것 분류 노즐 기준 그림 6의 지름 12.5 mm 인 노즐 시험장치 유량: 100 l/min ± 5 % 거리: 2.5 m 에서 3 m 사이: m 시험 시간: 1 min/m ² 최저 3분: 분	<input type="checkbox"/>
7	규정 압력 및 시간으로 외곽을 일시적으로 수중에 가라 앉혔을 때 해로운 영향을 일으키는 양의 물 침입이 없을 것 침수탱크 (immersion tank) <input type="checkbox"/> 높이 850 mm 이상인 제품: 외곽의 위 끝에서 수면까지의 거리 0.15 m <input checked="" type="checkbox"/> 높이 850 mm 미만인 제품: 외곽의 아래 끝에서 수면까지의 거리 1 m 시험 시간: 30 분	<input checked="" type="checkbox"/>
8	정의: 관계자 사이에 결정한 숫자 7 보다 엄격한 조건에서 외곽을 계속적으로 수중에 가라앉혔을 때 해로운 영향을 일으키는 양의 물 침입이 없을 것 잠수탱크 (submersion tank) 외곽의 위 끝에서 수면까지의 거리: m 시험 시간: 분	<input type="checkbox"/>

1.3 시험 결과

IP code	비고
IP 6X	프로브의 침입이 없음. 먼지 침입이 없음.
IP X7	물의 침입이 없음.

※ 본 시험 결과는 의뢰자가 제출한 시료에 대하여 시험한 결과임

 <p>CTK Co., Ltd. <small>The Pioneer Leader of Global Regulatory Certification</small></p>	<p>(주)씨티케이 경기도 용인시 처인구 예적로 113 (호동) Tel: +82-31-339-9970 Fax: +82-31-624-9501</p>	<p>성적서 번호: CTK-2021-02490 페이지 (9) / (총 17)</p>	
--	--	---	--

모델 명세

대표 모델 (시험모델)	IVEX-FZ-34
모델명	IVEX-FZ-30, IVEX-FZ-31, IVEX-FZ-40, IVEX-FZ-44A, IVEX-FP-11, IVEX-FP-22, IVEX-FP-32, IVEX-FP40-Dual, , IVEX-FP41-Dual, , IVEX-FP-44A-Dual, , IVEX-FP-32-Dual
모델 차이점	사용처에 따른 모델명 추가(외관, 기구적 변경없음)



 CTK Co., Ltd. <small>The Prime Leader of Global Regulatory Certification</small>	(주)씨티케이 경기도 용인시 처인구 예적로 113 (호동) Tel: +82-31-339-9970 Fax: +82-31-624-9501	성적서 번호: CTK-2021-02490 페이지 (10) / (총 17)	
---	--	---	--

시험설비 목록

Instr. No.	Instrument type	Model	Make	Serial	Used
S3-T11	Sphere 50 mm diameter	IEC60529 IP1X	Kingpo	KP-TP001	<input type="checkbox"/>
S1-J10	Jointed test finger	TFP-01	ED&D	S1-J10	<input type="checkbox"/>
S1-J14	Test rod (2.5 mm)	TRP-01	ED&D	S1-J14	<input type="checkbox"/>
S1-J15	Test wire (1.0 mm)	TRP-02	ED&D	S1-J15	<input checked="" type="checkbox"/>
S1-X01	Push Pull Gage	FB30K	Imada	83805	<input checked="" type="checkbox"/>
S3-IP8	Dust Chamber	IEC60529 IP 5X6X	Kingpo	TX0010	<input type="checkbox"/>
S3-IP17	Big Dust Chamber	BR-TL-3F	Kingpo	S3-IP17	<input type="checkbox"/>
S3-IP22	Big Dust Chamber	NONE	Kingpo	S3-IP22	<input checked="" type="checkbox"/>
S3-IP1	Drip Box	IEC 60529 Drip Box, IPX1/ IPX2	Kingpo	-	<input type="checkbox"/>
S1-J19-1	ANGLE METER	AM-01	ED&D	CTK-IN-S1-154	<input type="checkbox"/>
S3-IP3	Oscillating Tube	IEC 60529 oscillating tube, with rotate table, IPX3/ IPX4	Kingpo	-	<input type="checkbox"/>
S3-IP4	Spray Nozzle	IEC 60529 Spray Nozzle, IPX3/ IPX4	Kingpo	-	<input type="checkbox"/>
S3-IP5	Hose Nozzle (6.3 mm)	IPX5	Kingpo	ZH13388	<input type="checkbox"/>
S3-IP6	Hose Nozzle (12.5 mm)	IPX6	Kingpo	ZH13388	<input type="checkbox"/>
S3-IP7	Immersion tank	Cage for IPX7	Kingpo	-	<input checked="" type="checkbox"/>
S3-IP26	Waterproof test apparatus	IPX3-6	Kingpo	0190309001	<input type="checkbox"/>
S1-SW2	Stop Watch	NONE	Casio	612Q1R-1	<input checked="" type="checkbox"/>
S1-H05	Aneroid Barometer	BAROMEX	SATO	84682	<input checked="" type="checkbox"/>
S5-H06	Hygro Thermograph	ST-50M	SEKONIC	HE51-000147	<input checked="" type="checkbox"/>

 <p>CTK Co., Ltd. <small>The Prime Leader of Global Regulatory Certification</small></p>	<p>(주)씨티케이 경기도 용인시 처인구 예직로 113 (호동) Tel: +82-31-339-9970 Fax: +82-31-624-9501</p>	<p>성적서 번호: CTK-2021-02490 페이지 (11) / (총 17)</p>	
--	--	--	--

2. 별첨

2.1 제품 사진

< 사진 1 > 제품 전면



< 사진 2 > 제품 후면

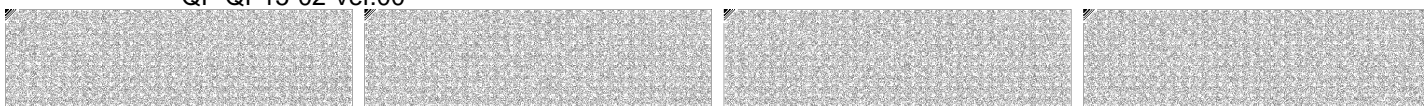

 <p>CTK The Prime Leader of Global Regulatory Certification</p>	<p>(주)씨티케이 경기도 용인시 처인구 예직로 113 (호동) Tel: +82-31-339-9970 Fax: +82-31-624-9501</p>	<p>성적서 번호: CTK-2021-xxxxx 페이지 (12) / (총 17)</p>	
---	--	--	--

2.2 시험 장면 사진

< 사진 3 > 제 1특성 숫자 시험 사진



< 사진 4 > 제 2특성 숫자 시험 사진

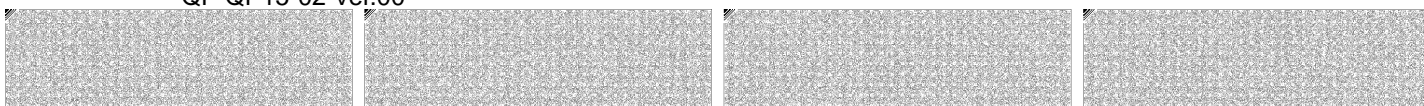

 <p>CTK Co., Ltd. The Pioneer Leader of Global Regulatory Certification</p>	<p>(주)씨티케이 경기도 용인시 처인구 예적로 113 (호동) Tel: +82-31-339-9970 Fax: +82-31-624-9501</p>	<p>성적서 번호: CTK-2021-xxxxx 페이지 (13) / (총 17)</p>	
---	--	---	--

2.3 시험 후 제품 내부 사진

< 사진 5 > 제 1,2 특성 숫자 시험



< 사진 6 >

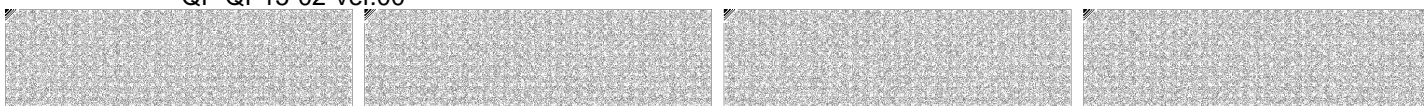
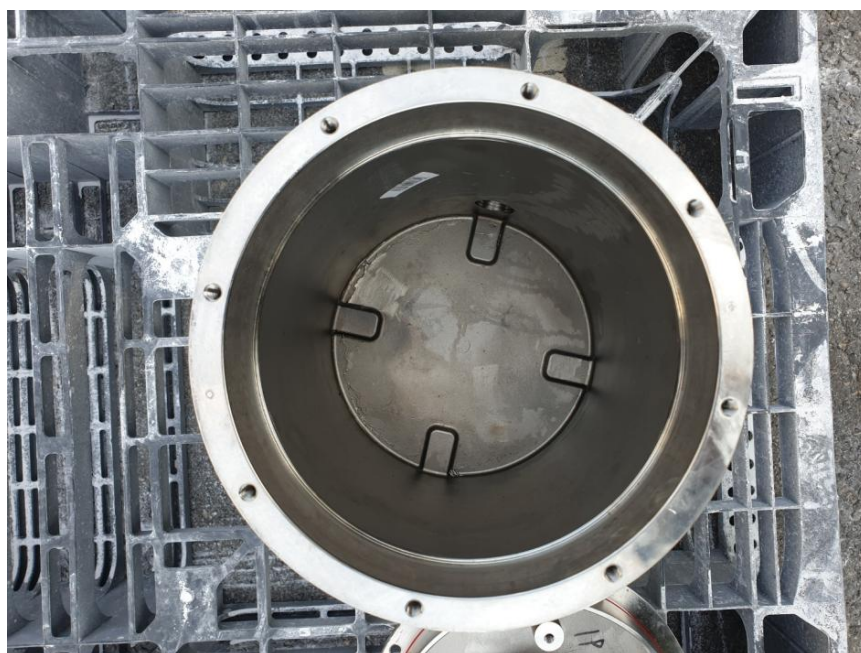



 <p>CTK Co., Ltd. <small>The Prime Leader of Global Regulatory Certification</small></p>	<p>(주)씨티케이 경기도 용인시 처인구 예적로 113 (호동) Tel: +82-31-339-9970 Fax: +82-31-624-9501</p>	<p>성적서 번호: CTK-2021-xxxxx 페이지 (14) / (총 17)</p>	
--	--	--	--

< 사진 7 >

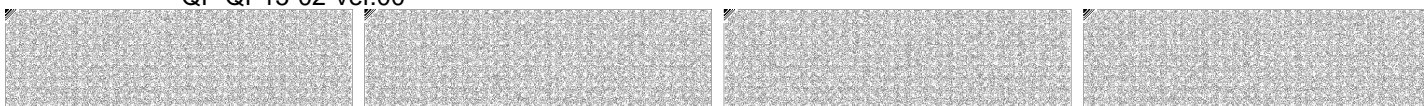
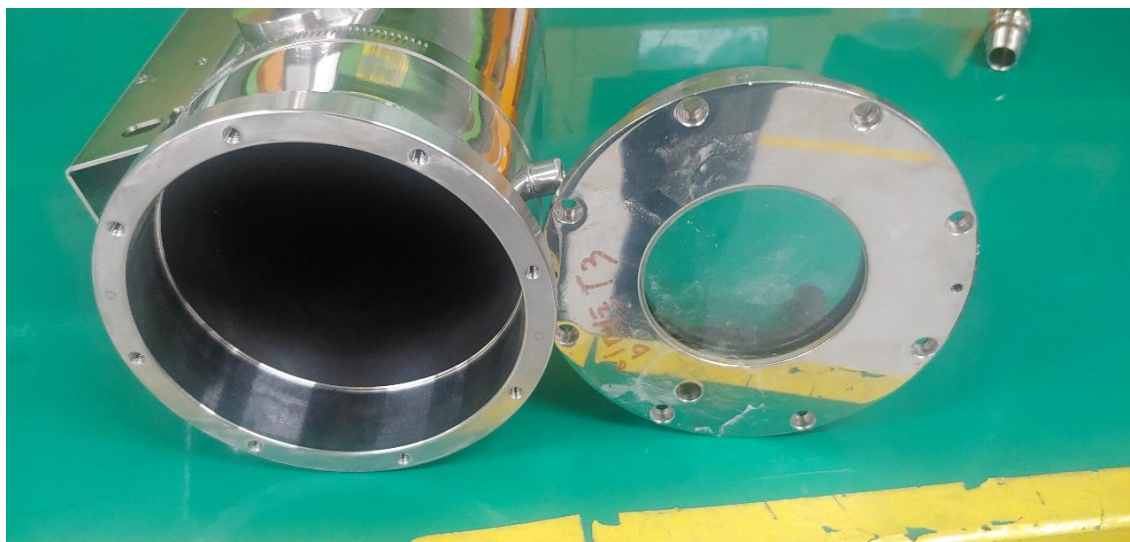

< 사진 8 >





 <p>CTK Co., Ltd. <small>The First Leader of Global Regulatory Certification</small></p>	<p>(주)씨티케이 경기도 용인시 처인구 예직로 113 (호동) Tel: +82-31-339-9970 Fax: +82-31-624-9501</p>	<p>성적서 번호: CTK-2021-xxxxx 페이지 (15) / (총 17)</p>	
--	--	--	--

< 사진 9 >

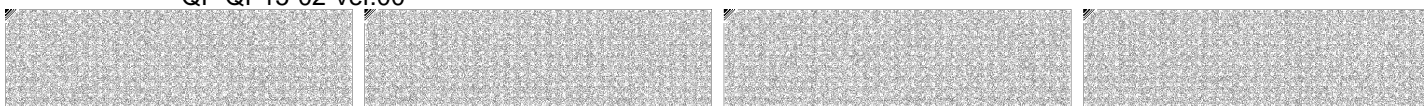
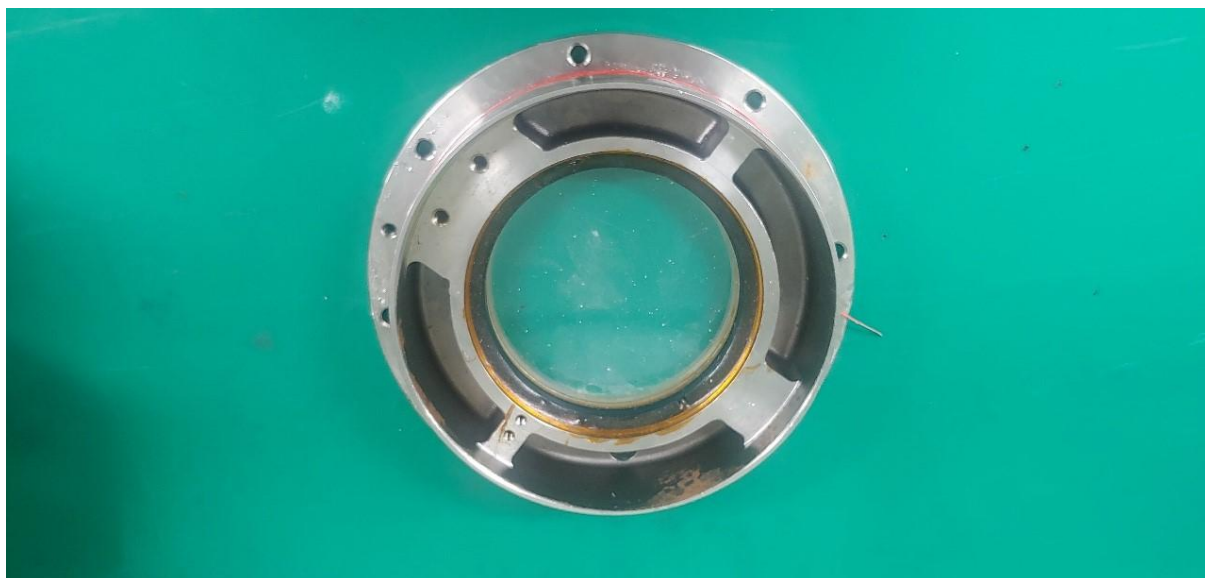

< 사진 10 >



 <p>CTK The Prime Leader of Global Regulatory Certification</p>	<p>(주)씨티케이 경기도 용인시 처인구 예죽로 113 (호동) Tel: +82-31-339-9970 Fax: +82-31-624-9501</p>	<p>성적서 번호: CTK-2021-xxxxx 페이지 (16) / (총 17)</p>	
---	--	--	--

2.4 제품 외관

외관 도면 [단위: mm]

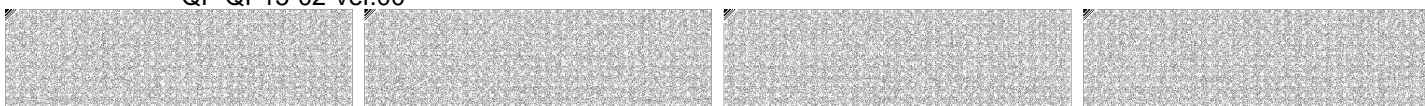
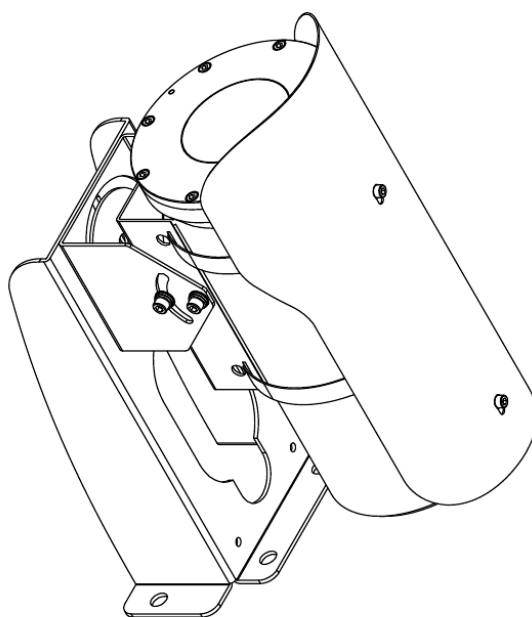
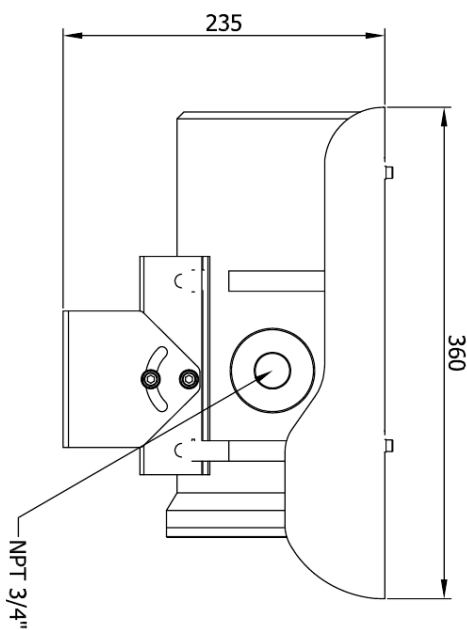

 <p>CTK Co., Ltd. The Prime Leader of Global Regulatory Certification</p>	<p>(주)씨티케이 경기도 용인시 처인구 예직로 113 (호동) Tel: +82-31-339-9970 Fax: +82-31-624-9501</p>	<p>성적서 번호: CTK-2021-xxxxx 페이지 (17) / (총 17)</p>	
---	--	---	--

